

# CLASSE 300EOS

WITH  
Netatmo



Bien plus qu'un portier vidéo.

**bticino**

Une marque de **legrand**

# CLASSE300EOS

THE EVOLUTION OF SMART

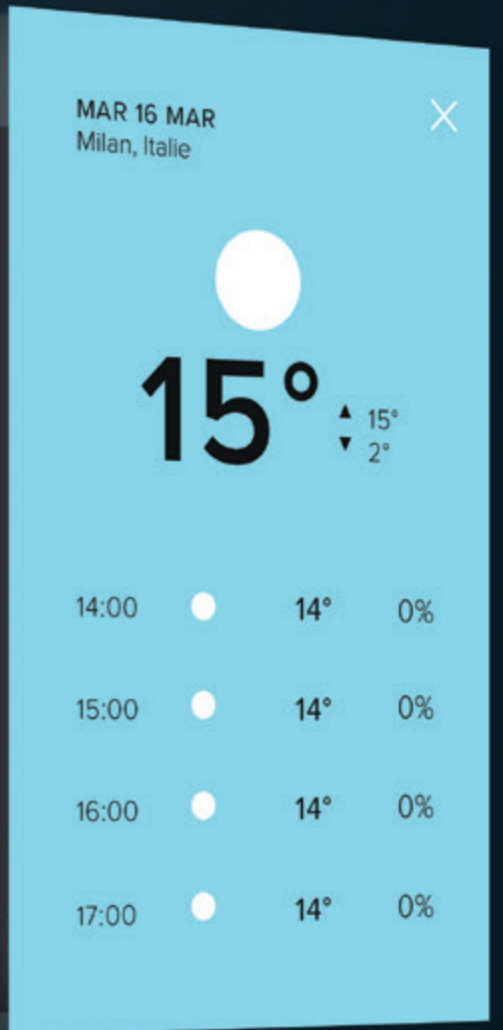
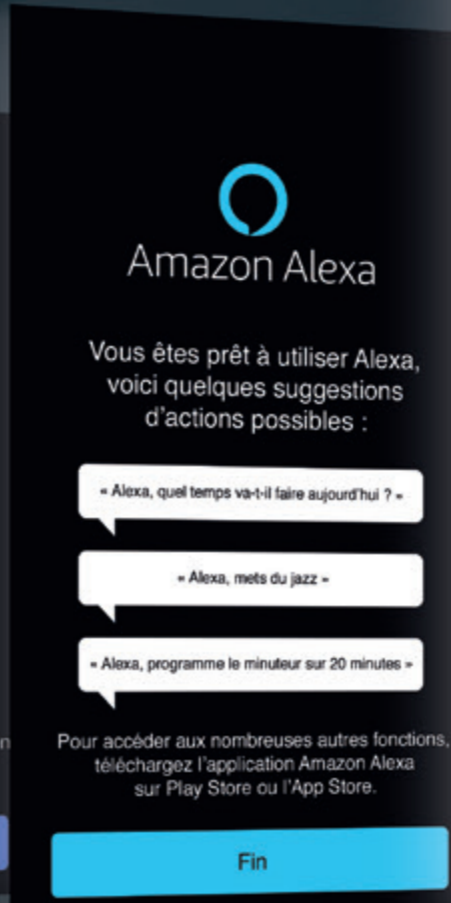
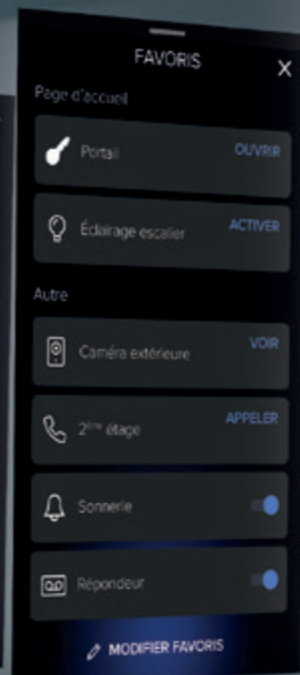

Le Classe 300EOS with Netatmo est le tout nouveau portier vidéo connecté 2 fils/Wi-Fi mains libres avec l'assistant vocal Alexa d'Amazon intégré. Grâce à l'application Home + Security capable de gérer l'offre sécurité Netatmo en plus des appels passés sur le portier vidéo, vous bénéficiez d'un système de sécurité intelligent, simple et rapide.

-   
 Portier vidéo
-   
 Gestion depuis un smartphone
-   
 Commande vocale
-   
 Maison connectée
-   
 Smart Security

CLASSE  
300EOS WITH Netatmo

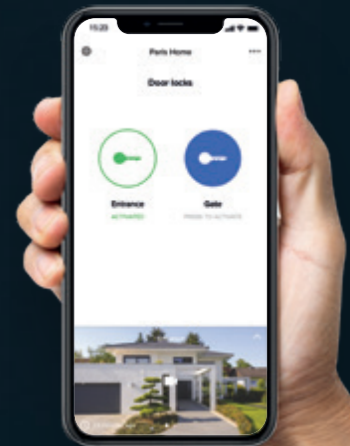

DESIGN



# Faites entrer l'intelligence au cœur de la maison.

Design en phase avec les codes de l'habitat contemporain.  
Esthétique épurée et ligne élancée qui confèrent une touche de modernisme à tout type d'habitation, pour une expérience d'utilisation unique.



**Écran au format vertical et ligne incurvée :**  
un design innovant et moderne qui sait se faire discret.



**Écran tactile 5 pouces**  
Affichage en mode portrait pour mieux voir les visiteurs



**Détection faciale**  
Centrage automatique de la personne à l'écran



**Affichage en mode paysage**  
Il suffit d'appuyer deux fois sur l'écran pour afficher l'image au format paysage



**Ligne incurvée**  
Un design innovant et moderne



PORTIER VIDÉO



# Interface évoluée.



**Intuitive**  
Pour une utilisation aussi simple que sur un smartphone (fonction balayage type Swipe)



**Interactive**  
Pour vous guider et vous conseiller

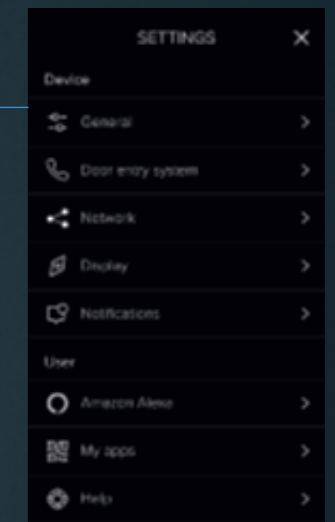
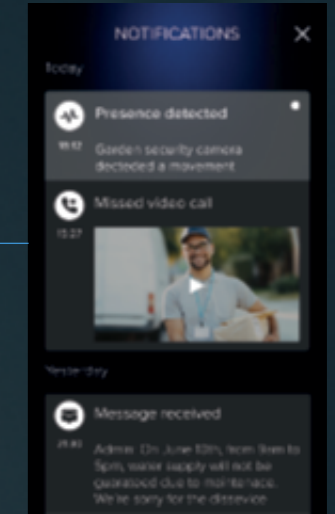
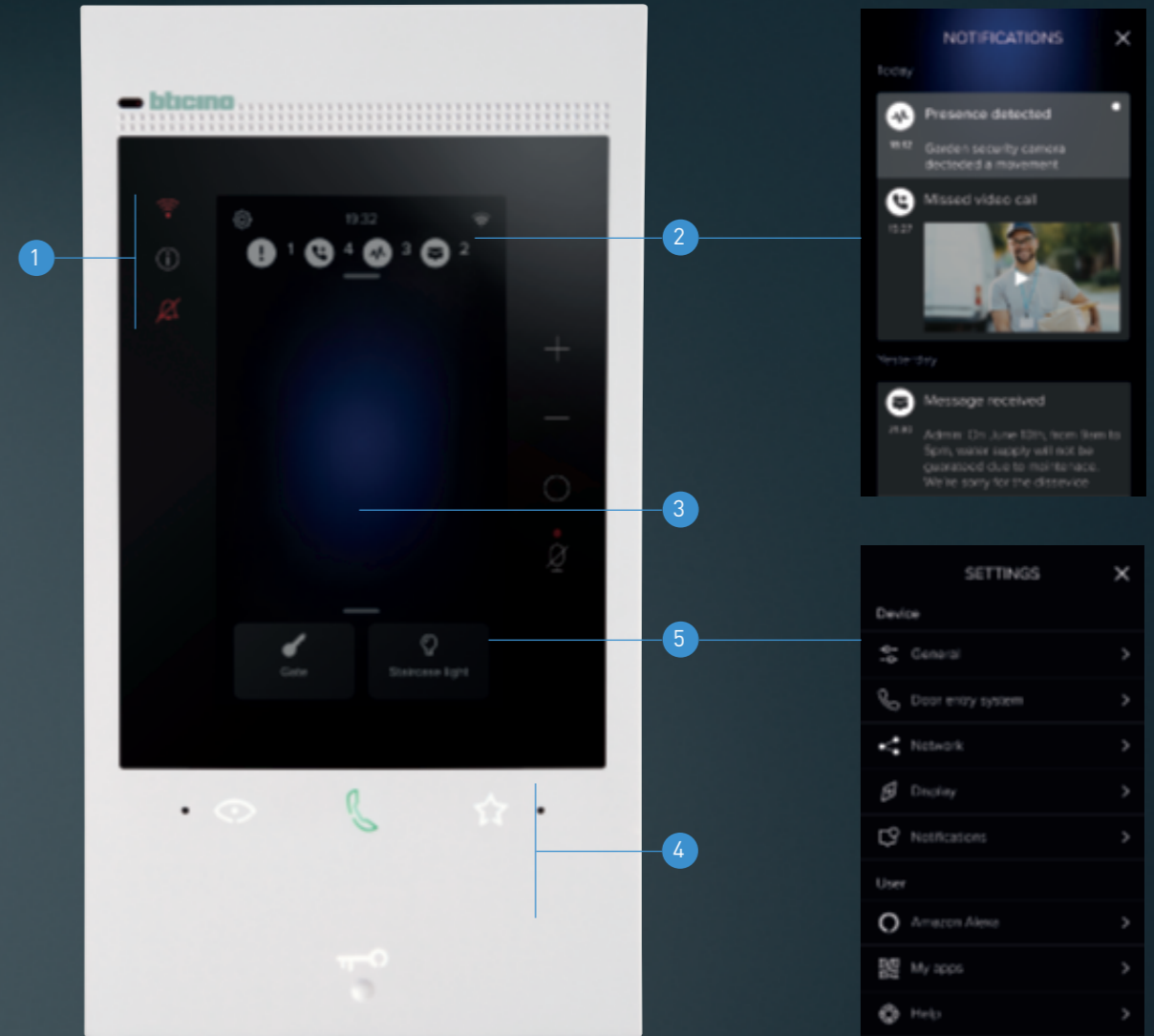

Tous les menus et contenus du Classe 300EOS with Netatmo sont disponibles en version française

- 1 LED**
  - État de la connexion Wi-Fi
  - Présence de notifications
  - Sonnerie coupée
- 2 Notifications**
  - Appels manqués
  - Messages
  - Informations système
- 3 Espace suggestions**
  - Configurations guidées
  - Informations système
  - Dernière notification
  - Conseils pratiques
- 4 Fonctions d'interphonie**
  - Activer la caméra
  - Répondre à l'appel
  - Fonctions favorites
  - Activation de la gâche électrique
- 5 Actions favorites**
  - 2 actions rapides
  - Menus favoris

HOME + SECURITY

# Gardez toujours un œil sur votre maison grâce à l'application Home + Security



Home + Security

**La meilleure application pour sécuriser sa maison.**  
Alertes et notifications en cas d'appels entrants, détection de mouvements et de personnes, informations sur les événements et gestion des gâches électriques grâce à une interface simple et intuitive.



Répondre aux appels, activer les gâches électriques, activer les caméras et afficher l'historique des événements.

Gérer jusqu'à 20 logements depuis un même compte.



Home + Security

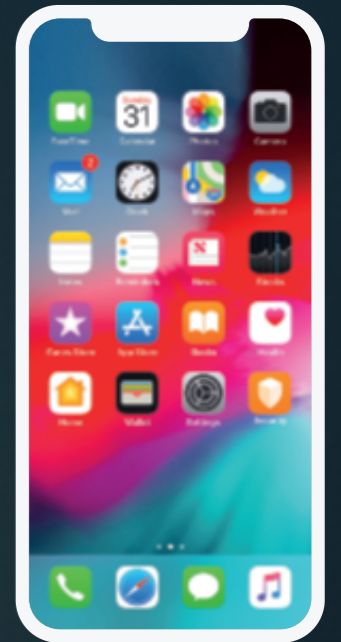

**Appel entrant**  
Recevoir une notification lorsque quelqu'un sonne

**Voir qui vous appelle**  
Répondre à l'appel et ouvrir le portail au facteur

**Consulter les événements**  
Vérifier qui vous a appelé et si on vous a laissé un message

**Actions rapides**  
- Activer les gâches électriques  
- Activer l'éclairage temporisé des escaliers  
- Appeler chez vous / intercommunication  
- Activer les caméras  
- Gérer le répondeur du portier vidéo

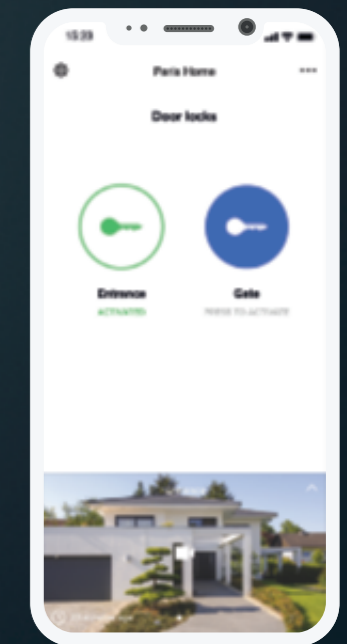
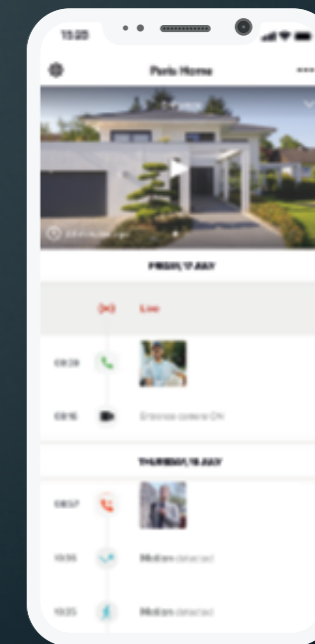
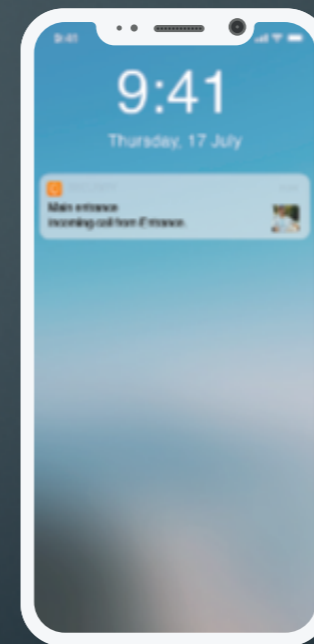

L'App Home + Security est disponible en français en version IOS et Android

Plus de sécurité grâce aux solutions Netatmo

# Un écosystème connecté pour toujours plus de sécurité.

**Entrée principale**



**Portier vidéo**  
Appel entrant émis depuis le portail.

**Entrée secondaire et espaces intérieurs**



**Caméra Extérieure avec Alarme intégrée et Caméra Intérieure**  
Détection de mouvement et détection faciale



Une seule application avec page d'accueil intuitive. Elle vous permet de répondre aux appels vidéo, d'activer la gâche électrique et d'afficher l'image des Caméras Intelligentes Extérieures et Intérieures Netatmo.



**Home + Security**  
La meilleure application pour sécuriser sa maison

Solutions pour une protection intelligente et complète de la maison : Caméras de surveillance, Alarmes, Capteurs d'Ouverture, Détecteur de Fumée... Quittez votre maison l'esprit serein.



Solutions Netatmo intégrées dans l'application Home + Security



Caméra Extérieure Intelligente



Caméra Extérieure Intelligente avec Sirène



Caméra Intérieure Intelligente



Détecteurs d'Ouverture de Portes et Fenêtres Intelligents



Sonnette Vidéo Intelligente



Sirène Intérieure Intelligente



Détecteur de Fumée Intelligent

ALEXA INTÉGRÉ



alex built-in

## Le premier portier vidéo équipé de l'assistant vocal Alexa

Profitez de toute l'expérience d'Alexa en interagissant avec toutes ses fonctions, notamment :  
 Routines personnalisées - Lecture de musique - Maison connectée  
 Paramétrage des alarmes de l'horloge - Rappel  
**et fonctions de portier vidéo.**



Ajoutez tout appareil compatible Alexa pour proposer à vos clients une maison toujours plus intelligente.



« Alexa, ouvre le portail »



« Alexa, réponds à l'appel »



« Alexa, je sors »

INSTALLATION



## Installation standard 2 fils

Installation murale avec support de fixation fourni, ne nécessite aucuns travaux de maçonnerie. Connectivité Wi-Fi intégrée et règles d'installation identiques à celles des portiers vidéo 2 fils classiques.



Aucun changement dans vos habitudes de travail. Règles d'installation identiques à celles des portiers vidéo 2 fils classiques.

Grâce à la technologie Wi-Fi intégrée au portier vidéo, oubliez les installations complexes et la configuration d'un réseau Ethernet ! **Profitez de la simplicité du câblage 2 fils.**



### Configuration simple et intuitive

La configuration ne requiert aucune connaissance en informatique. Il suffit de configurer les paramètres habituels d'un système 2 fils (adresse SCS du poste extérieur, poste intérieur, etc.). Tous les réglages du Wi-Fi et de l'application se font de manière autonome et intuitive par le client qui, le cas échéant, sera guidé par les informations qui s'affichent sur l'écran du portier vidéo et dans le menu de l'application Home + Security.

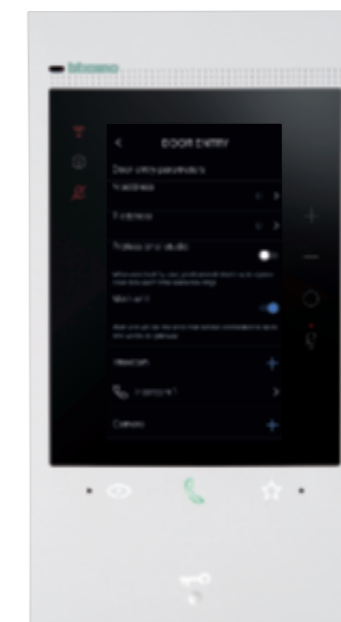
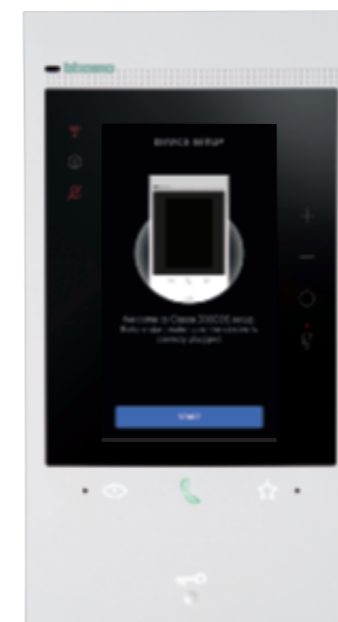

**Installez l'appareil, raccordez les deux fils du BUS, configurez les principaux paramètres du système et le tour est joué !**



# Association simple et rapide

Une fois l'application téléchargée, une procédure guidée vous permet d'associer le smartphone au Classe 300EOS with Netatmo.



## Quelques étapes simples et guidées pour finaliser la connexion entre l'application Home + Security et le portier vidéo

- 1 Téléchargez l'App Home + Security sur votre smartphone ou scannez le QR code figurant sur le portier vidéo, puis sélectionnez « DÉMARRER LA CONFIGURATION ».
- 2 Depuis le menu de l'App Home + Security, sélectionnez l'appareil Classe 300EOS with Netatmo.
- 3 Le portier vidéo affichera un QR code à flasher depuis l'App Home + Security pour procéder à l'appairage via le réseau Wi-Fi domestique.
- 4 Une fois l'appairage terminé, le système est configuré et prêt à l'emploi.

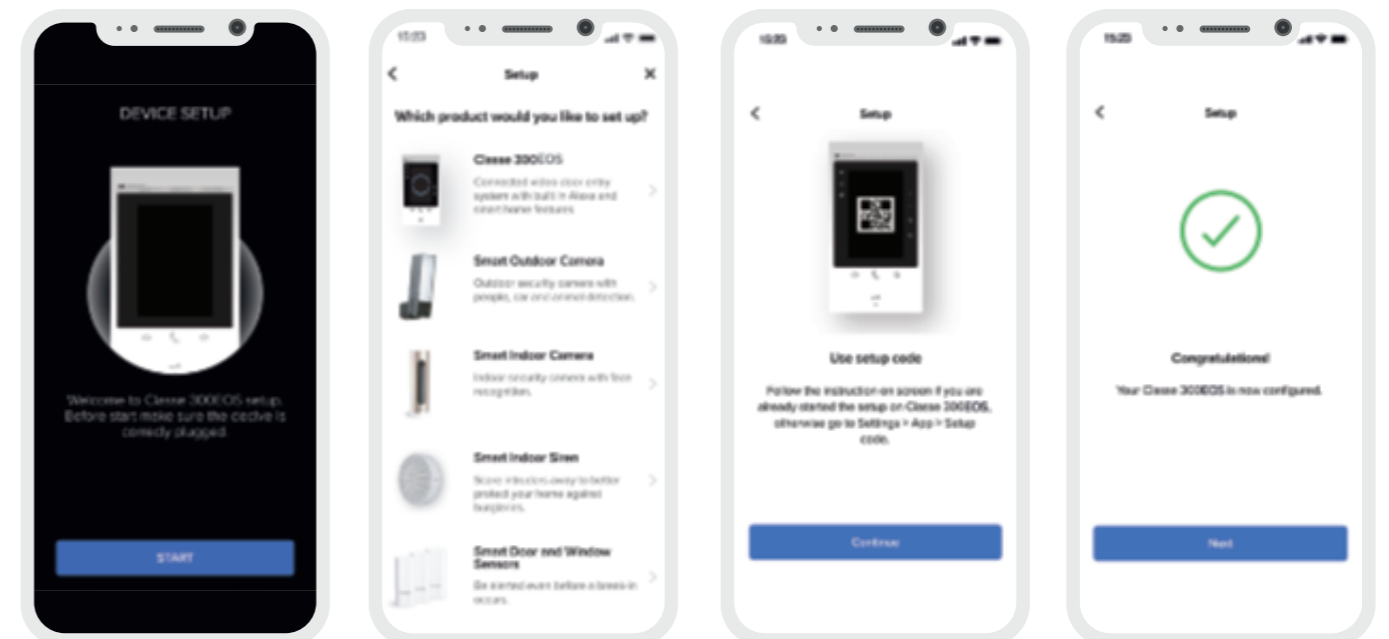

La connexion au Cloud dédié permet d'automatiser en toute sécurité la configuration sur le réseau domestique (AUCUNE configuration du routeur n'est nécessaire).  
 Le portier vidéo transfère à l'application l'ensemble de la configuration de l'installation du portier vidéo 2 fils (caméras, gâches, activations, etc.).  
 L'application vous permet d'afficher à tout moment sur votre smartphone les appareils mobiles appairés, et éventuellement ceux à dissocier ou à supprimer.

# Adapté à tout type d'habitation



## POUR MAISON INDIVIDUELLE

La façon la plus simple de rendre votre maison plus sûre.

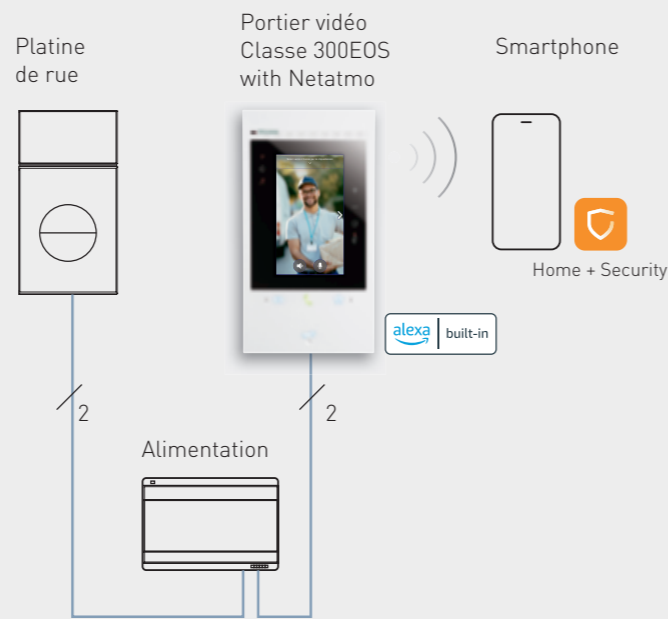

### INFOS INSTALLATEUR

Wi-Fi intégré pour rester toujours connecté avec sa maison.

Complétez l'installation avec les solutions Netatmo pour la sécurité du domicile : Caméras Extérieures et Intérieures, Alarmes, Capteurs d'Ouverture, Détecteurs de Fumée, pour une protection simple, intelligente et complète de la maison.

Une seule et même application (Home + Security) pour gérer le portier vidéo et la sécurité de la maison.

Aucun changement pour l'installateur ; plus de confort pour l'utilisateur.



## POUR LE LOGEMENT COLLECTIF

Installez le portier, configurez-le et mettez en service l'installation localement. Votre client n'aura plus qu'à associer l'installation à l'application Home + Security via son smartphone.

### INFOS PROMOTEUR ET INSTALLATEUR

Appartements Alexa Ready, pour un premier niveau de services intelligents.

Pré-équipement d'un appartement permettant de futures extensions grâce aux solutions de sécurité Netatmo, laissant à l'utilisateur final la liberté de personnaliser son logement quand il le souhaite.

Une seule et même application (Home + Security) pour gérer le portier vidéo et la sécurité du logement.

Solution flexible, adaptée à tous les contextes et personnalisable selon les exigences de chaque client.

**Attention :** Les installations en logement collectif nécessitent une alimentation supplémentaire pour le portier vidéo (installer 1 alimentation supplémentaire réf. 346020 pour chaque Classe 300EOS).

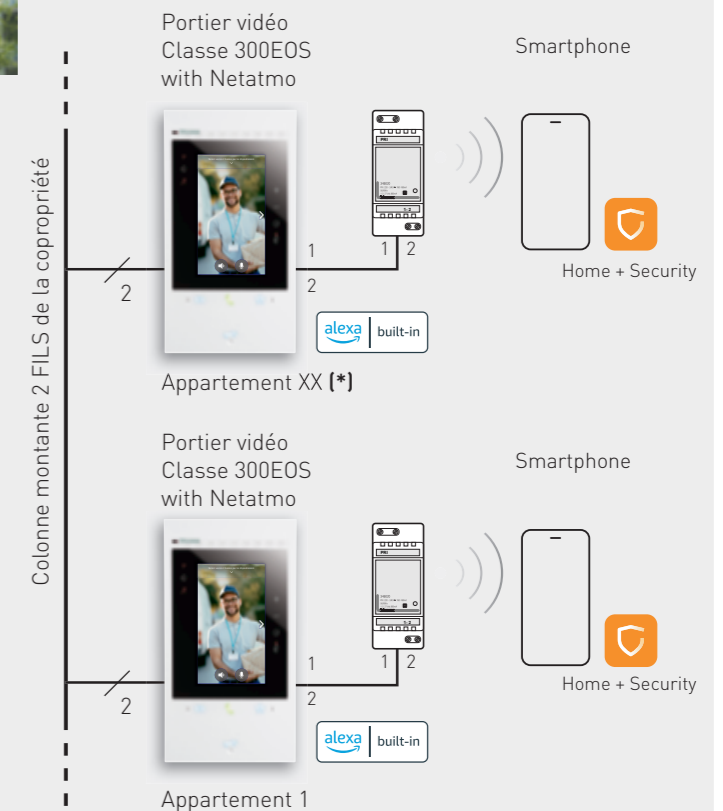

**REMARQUE :** Pour le dimensionnement des installations en copropriété, se référer aux Normes Générales d'Installation du Guide Technique Système 2 fils.

# De nouvelles fonctions à découvrir prochainement



Les mises à jour du firmware de l'appareil vous permettront de profiter bientôt d'une expérience enrichie de la maison connectée

## Restez connecté !



**Flexibilité et économies :**  
Pas besoin de passerelle ou de serveur web supplémentaires pour votre maison connectée. Vous êtes libre de choisir la technologie que vous préférez.

La maison connectée à portée de main

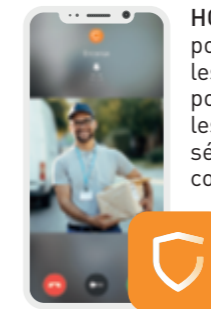

**HOME + SECURITY** pour gérer toutes les fonctions du portier vidéo et les systèmes de sécurité, chez soi comme à l'extérieur.

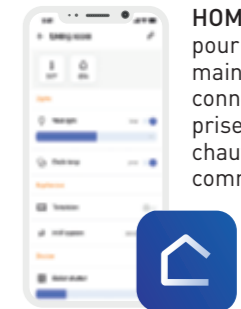

**HOME + CONTROL** pour toujours garder la main sur les fonctions connectées (éclairage, prises, volets roulants, chauffage)... chez soi comme à l'extérieur.

Installation électrique with Netatmo



Céliane, Living Now, dooxie et Mosaic with Netatmo



Commande d'éclairage



Commande scénarios

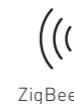

ZigBee



Prise connectée



Thermostat connecté Smarter with Netatmo

Installation BUS SCS MyHOME

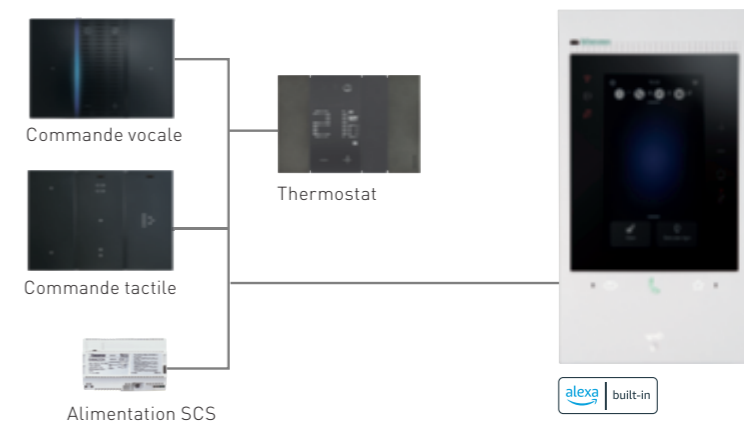

# Classe 300EOS with Netatmo

## Vue de face

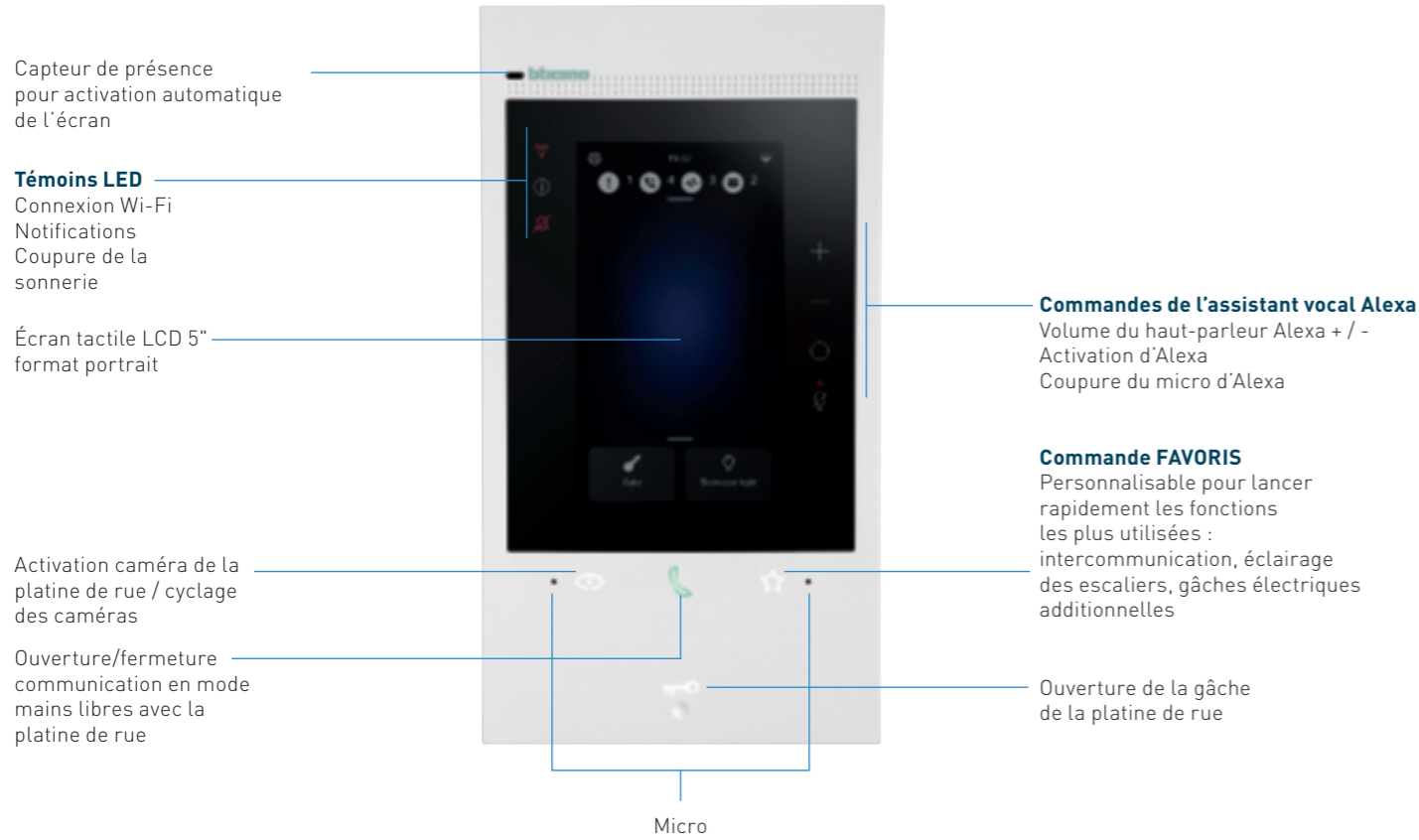

# Caractéristiques et fonctions

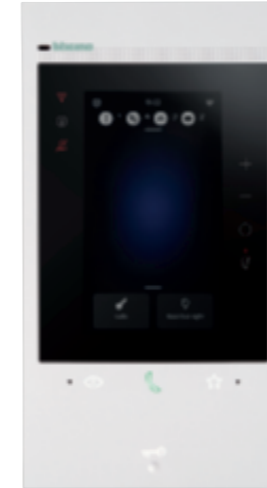

BT344845

### CARACTÉRISTIQUES PRINCIPALES

✓	Écran tactile LCD couleur 5" vertical
✓	Communication mains libres
✓	Finition blanche
✓	Installation murale avec étrier fourni
✓	Disponible en Kit - BT363916
✓	Boucle inductive

### FONCTIONS DISPONIBLES DEPUIS LE PORTIER VIDÉO

✓	Activation de la gâche électrique
✓	Commande d'éclairage des escaliers
✓	Activation caméra platine de rue et cyclage caméras supplémentaires
✓	Intercommunication
✓	Appel porte palière
✓	Fonction sonnez-entrez
✓	Fonction répondeur vidéo
✓	Maître/Esclave
✓	Serrure sécurisée
✓	Connectivité Wi-Fi
✓	Assistant vocal Alexa intégré
✓	Gestion des notifications
✓	Quick Link - fonctions favorites/les plus utilisées
✓	Commande FAVORIS
✓	6 sonneries au choix

## Vue arrière

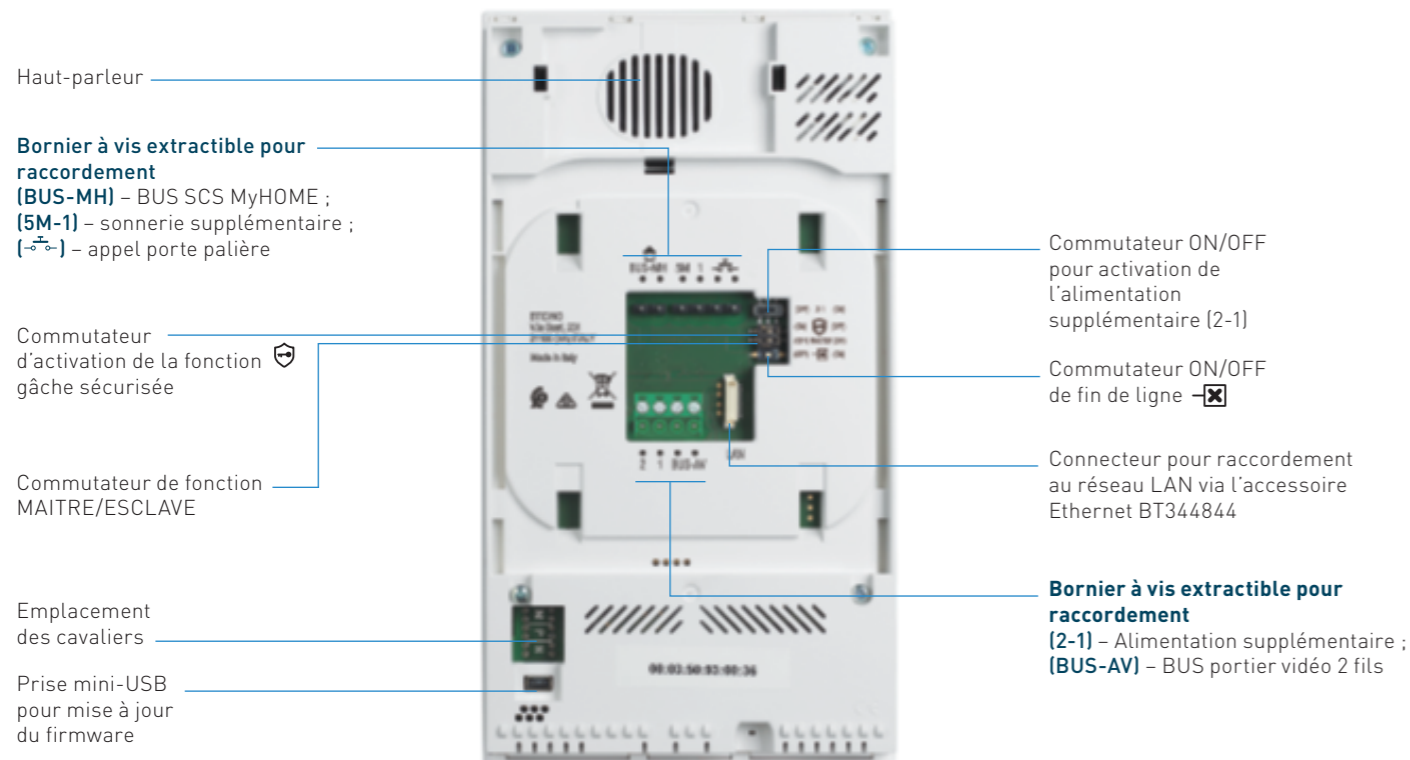

### FONCTIONS DISPONIBLES DEPUIS L'APPLICATION HOME + SECURITY

✓	Réponse à un appel passé sur le portier vidéo
✓	Activation de la gâche électrique
✓	Activation caméra platine de rue et cyclage caméras supplémentaires
✓	Commande d'éclairage des escaliers
✓	Activation et surveillance des caméras intelligentes Netatmo
✓	Gestion des solutions de sécurité Netatmo (détecteur de fumée, alarme, détecteurs d'ouverture...)
✓	Lecture des messages du répondeur
✓	Communication avec poste intérieur
✓	Historique des événements

## Classe 300EOS with Netatmo Catalogue

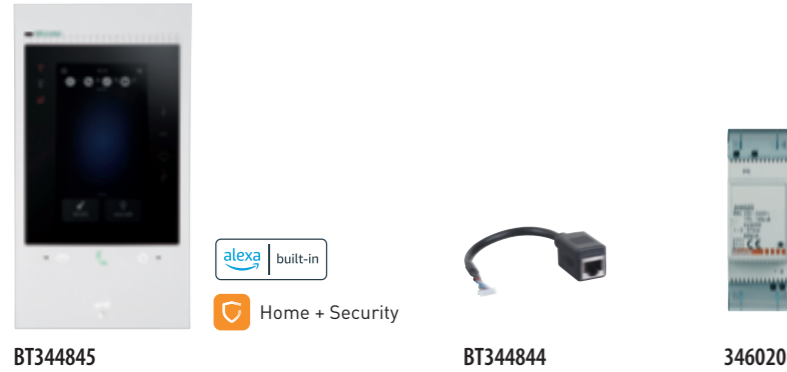

Référence **POSTE INTÉRIEUR AUDIO-VIDÉO CONNECTÉ CLASSE 300EOS WITH NETATMO**

**BT344845** Poste intérieur audio-vidéo connecté mains-libres Wi-Fi pour installation BUS 2 fils avec assistant vocal Amazon Alexa intégré

Contrôlable :

- en local
- à distance via les App. Home + Security et Home + Control (iOS dernière version requis pour iPhone. Version récente d'Android avec accès à Google Play recommandée)
- par la voix avec assistant vocal Amazon Alexa intégré

Caractéristiques produits :

- écran tactile LCD 5" vertical
- fonction répondeur vidéo (mémoire d'image)
- équipé d'une boucle inductive compatible avec les prothèses auditives en position T
- touches d'ouverture de gâche
- touches capacitives pour principales fonctions : décrocher/raccrocher, activation caméra platine de rue et activation autres caméras, et touche Favoris
- témoins LED de notifications
- assistant vocal Alexa intégré permettant d'activer par la voix les fonctions du portier vidéo (répondre à l'appel, ouvrir le portail / portillon, ...), les fonctions maison connectée et les fonctions Alexa

Fonctions disponibles sur l'App. Home + Security :

- transfert des appels sur smartphone
- permet de commander les principales fonctions du portier vidéo (réception d'appel, ouverture de la gâche, affichage de l'historique des événements et activation des caméras)
- permet de piloter les solutions de sécurité Netatmo

Fonctions disponibles sur l'App. Home + Control :

- permet de commander les fonctions « with Netatmo » et MyHOME

Fonction de démarrage intégrée pour piloter une installation connectée « with Netatmo » et/ou une installation MyHOME

Installation murale en saillie avec support de fixation fourni

Possibilité de connexion par Wi-Fi ou par Ethernet avec le cordon RJ 45 réf. BT344844

Produit disponible chez un Revendeur Agréé connecté.

Référence **CORDON DE RACCORDEMENT AVEC CONNECTEUR RJ 45**

**BT344844** Cordon Ethernet RJ 45  
Longueur 10 cm  
Permet de connecter le poste intérieur Classe 300EOS with Netatmo réf. BT344845 au réseau internet local.

**ALIMENTATION SUPPLÉMENTAIRE 2 MODULES DIN**

**346020** Alimentation supplémentaire 2 modules DIN permettant d'alimenter le portier vidéo connecté CLASSE 300EOS with Netatmo (BT344842) si plus d'un portier Classe 300EOS with Netatmo dans l'installation.



## Kit Classe 300EOS with Netatmo Catalogue



Référence **KIT AUDIO-VIDÉO CONNECTÉ AVEC CONTRÔLE D'ACCÈS**

**BT363916** **Kit portier audio-vidéo connecté Classe 300EOS with Netatmo**

Kit portier connecté avec contrôle d'accès, répondeur vidéo, assistant vocal Amazon Alexa intégré et transfert d'appel sur smartphone via l'App Home + Security. Permet de piloter les solutions de sécurité Netatmo via l'App. Home + Security ainsi que les fonctions « with Netatmo » et/ou MyHOME via l'App. Home + Control.

Comprend :

- 1 platine de rue Linea 3000 avec façade en zamak finition noire réf. BT343093
- Installation murale en saillie ou en encastré avec la boîte d'encastrement réf. 350020 et l'accessoire de montage réf. BT343063
- Peut être équipée d'une visière anti-pluie finition noire réf. BT343053
- 1 poste intérieur avec écran tactile LCD 5" vertical réf. BT344845, équipé d'une boucle inductive compatible avec les prothèses auditives en position T
- 6 badges de proximité et 2 puces pour contrôle d'accès
- 1 relais d'ouverture de porte réf. 346250 pour contact sec NO/NF (2 A maxi)
- 1 alimentation BUS 2 fils avec adaptateur vidéo intégré réf. BT346050, 6 modules DIN

Produit disponible chez un Revendeur Agréé connecté.

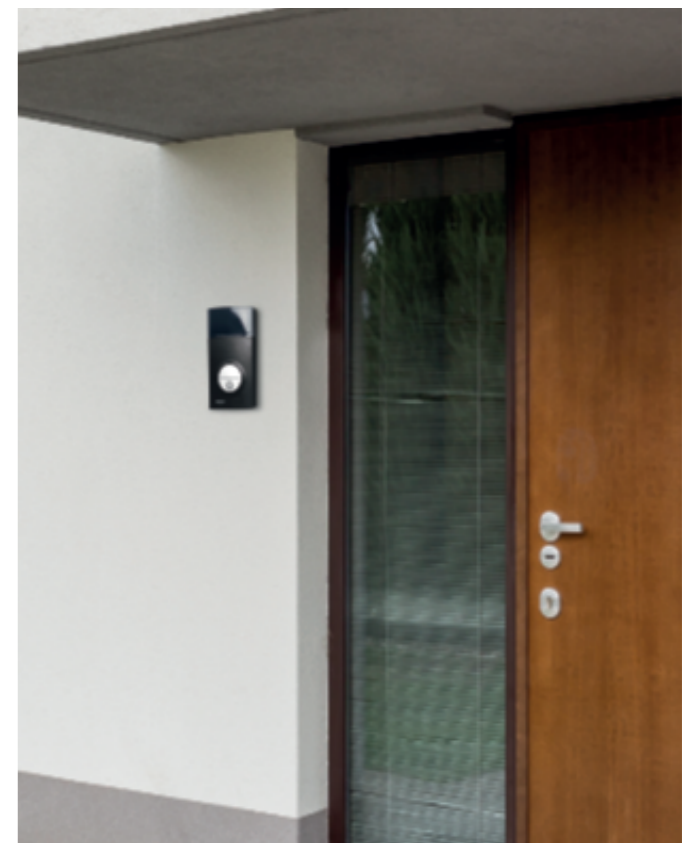

## Caméras Extérieures Intelligentes Netatmo Catalogue

 Home + Security



NOC-PRO

NOC-S-PRO

**Référence** **CAMÉRAS EXTÉRIEURES INTELLIGENTES**

Les Caméras Extérieures Intelligentes sont pilotées par l'App. Home + Security et peuvent être installées seules. Le téléchargement et la configuration de l'App. Home + Security requièrent l'iOS dernière version pour iPhone et une version récente d'Android avec accès à Google Play recommandée. Stockage gratuit et sans frais d'abonnement. Mises à jour gratuites. Carte microSD jusqu'à 16 Go incluse pour stockage sécurisé des vidéos en local (jusqu'à 32 Go supportés). Stockage supplémentaire possible sur un compte Dropbox ou FTP personnel. Compatible Apple Homekit, Assistant Google et Amazon Alexa (commande vocale et scénarios connectés). Produits disponibles chez un Revendeur Agréé connecté.

**NOC-PRO** **Caméra Extérieure Intelligente Full HD**

Alerte immédiate sur smartphone en cas d'intrusion sur la propriété.  
Différencie les personnes, les animaux et les véhicules. Avec système d'éclairage intelligent intégré avec détecteur de mouvement.  
Possibilité de personnaliser les alertes dans les paramètres de l'App. Home + Security et de sélectionner les zones d'alerte.  
Résistante aux intempéries : IPX6.  
Protection contre les UV.  
Installation facile en remplacement d'un éclairage extérieur. Caméra full HD 1080p. avec vision nocturne infrarouge jusqu'à 15 m.  
Angle de vision : 100°.  
Projecteur LED 12 W inclus à intensité variable.  
Connexion : Wi-Fi 802.11 b/g/n (2,4 GHz).  
Dimensions : 50 x 110 x 200mm.  
Composition :  
- 1 Caméra Extérieure Intelligente finition Aluminium/Noir  
- 1 carte MicroSD 8GB (incluse dans la caméra)  
- 1 kit de fixation (avec support de montage, clé Allen et visserie)  
- 1 housse de protection

**Référence** **CAMÉRAS EXTÉRIEURES INTELLIGENTES (SUITE)**

**NOC-S-PRO** **Caméra Extérieure Intelligente avec Sirène Netatmo Full HD**

Alerte immédiate sur smartphone en cas d'intrusion sur la propriété. Déclenchement manuel de la sirène de forte intensité (105dB). Différencie les personnes, les animaux et les véhicules. Système d'éclairage intelligent intégré avec détecteur de mouvement. Possibilité de personnaliser les alertes dans les paramètres de l'App. Home + Security et de sélectionner les zones d'alerte pour ne recevoir que les notifications utiles.  
Résistante aux intempéries : Protection HZO.  
Protection contre les UV.  
Caméra full HD 1080p. avec vision nocturne infrarouge jusqu'à 15 m.  
Angle de vision : 100°.  
Projecteur LED 12 W inclus à intensité variable.  
Connexion : Wi-Fi 802.11 b/g/n (2,4 GHz).  
Dimensions : 50 x 110 x 200mm.  
Composition :  
- 1 Caméra Extérieure Intelligente avec Sirène finition Aluminium/Noir  
- 1 carte MicroSD jusqu'à 16 Go (incluse dans la caméra)  
- 1 kit de fixation (avec support de montage, clé Allen et visserie)



## Système d'Alarme Vidéo Intelligent Netatmo Catalogue

 Home + Security



NBU-AS-PRO

**Référence** **SYSTÈME D'ALARME VIDÉO INTELLIGENT**

Permet de créer un système de sécurité complet. Aucun abonnement ni frais d'utilisation et mises à jour gratuites. Envoi d'une alerte sur smartphone via l'App. Home + Security en cas de tentative de désactivation de la sirène ou d'intrusion. Le téléchargement et la configuration de l'App. Home + Security requièrent l'iOS dernière version pour iPhone, iPad et une version récente d'Android avec accès à Google Play recommandée. Produit disponible chez un Revendeur Agréé connecté

**Référence** **SYSTÈME D'ALARME VIDÉO INTELLIGENT (SUITE)**

**NBU-AS-PRO** **Kit Système d'Alarme Vidéo Intelligent**

Composition :  
- 1 Caméra Intérieure Intelligente réf. NSC-PRO finition Aluminium/Or  
- 1 Sirène Intérieure Intelligente réf. NIS01-PRO finition blanc  
- 3 Détecteurs d'Ouverture Intelligents réf. DTG-PRO finition blanc  
- 1 carte MicroSD 16GB  
- 1 câble USB  
- 1 kit de montage  
- 1 adaptateur secteur + prise  
- autocollant double face  
- 4 piles AA  
- 3 x 2 piles AAA



# Caméra Intérieure Intelligente Netatmo et équipements

## Catalogue

 Home + Security



NSC-PRO



NIS01-PRO



DTG-PRO

**Référence** **CAMÉRA INTÉRIEURE INTELLIGENTE**

Les Caméras Intérieures Intelligentes Netatmo peuvent être installées seules et pilotées par leur App. Home + Security. Le téléchargement et la configuration de l'App. Netatmo Home + Security requièrent l'iOS dernière version pour iPhone, iPad et une version récente d'Android avec accès à Google Play recommandée. Aucun abonnement ni frais d'utilisation et mises à jour gratuites. Compatible Apple Homekit, Assistant Google et Amazon Alexa (commande vocale et scénarios connectés). Produit disponible chez un Revendeur Agréé connecté.

**NSC-PRO** **Caméra Intérieure Intelligente Full HD**

Alerte immédiatement sur smartphone en cas d'intrusion au domicile grâce à la reconnaissance faciale. Différencie les inconnus, vos proches et les animaux. Possibilité de personnaliser les alertes dans les paramètres de l'App. Home + Security. Respecte la vie privée avec la possibilité de désactiver l'enregistrement des vidéos des proches. Caméra full HD 1080p. Vision infrarouge 5 m. Angle de vision : 130°. Carte microSD 16 Go incluse pour stockage sécurisé des vidéos en local (jusqu'à 32 Go supportés). Stockage supplémentaire possible sur un compte Dropbox, iCloud ou FTP personnel. Connexion : Wi-Fi 802.11 b/g/n (2,4 GHz). Ethernet 10/100 Mbits. Dimensions : 45 x 45 x 155 mm. Composition :

- 1 Caméra Intérieure Intelligente finition Aluminium/Or
- 1 carte MicroSD 16 Go (incluse dans la caméra)
- 1 câble USB
- 1 adaptateur secteur + prise

**ACCESSOIRES POUR LA CAMÉRA INTÉRIEURE INTELLIGENTE**

Permettent de créer un système de sécurité complet en bénéficiant de la fonctionnalité de reconnaissance faciale (différencie les inconnus, vos proches et les animaux) de la Caméra Intérieure Intelligente pour un déclenchement uniquement en cas d'intrusion. Aucun abonnement ni frais d'utilisation et mises à jour gratuites. Produits disponibles chez un Revendeur Agréé connecté.

**Référence** **ACCESSOIRES POUR LA CAMÉRA INTÉRIEURE INTELLIGENTE (SUITE)**

**NIS01-PRO** **Sirène Intérieure Intelligente**

Alarme 110 dB. Sons préenregistrés pour simuler une présence. Activation et désactivation automatique de l'alarme via la reconnaissance faciale de la Caméra Intérieure Intelligente et la géolocalisation du téléphone. Envoi d'une alerte sur smartphone via l'App. Home + Security en cas de tentative de désactivation de la sirène. Déclenchement automatique ou manuel possible via l'App. Home + Security. Fonctionne avec piles (fournies) ou sur secteur avec un câble micro USB (non fourni). A installer à côté de la Caméra Intérieure Intelligente, communication sans fils par Bluetooth Low Energy (BLE). Maximum 1 sirène par Caméra Intérieure Intelligente. A associer à la Caméra Intérieure Intelligente réf. NSC-PRO et aux Détecteurs d'Ouverture Intelligents réf. DTG-PRO pour un Système d'Alarme Vidéo Intelligent réf. NBU-AS-PRO. Dimensions : Ø130 mm, épaisseur 35 mm. Composition :

- 1 Sirène Intérieure Intelligente finition blanc
- 4 piles AA
- 1 kit de montage

**DTG-PRO** **Détecteurs d'Ouverture Intelligents**

Détection tous mouvements ou vibrations indiquant une tentative d'ouverture et envoient une notification sur smartphone via l'App. Home + Security. Vérification des statuts (ouvert ou fermé), de chaque porte ou fenêtre équipées d'un Détecteur d'Ouverture Intelligent, sur l'App. Home + Security. Détecteurs sans fils, alimentation par piles (fournies), à coller sur tous types de portes et fenêtres. A installer à une distance maximum de 80 m avec la Caméra Intérieure Intelligente (connexion radio). Maximum 12 détecteurs par Caméra Intérieure Intelligente. A associer à la Caméra Intérieure Intelligente réf. NSC-PRO et à la Sirène Intérieure Intelligente réf. NIS01-PRO pour un Système d'Alarme Vidéo Intelligent réf. NBU-AS-PRO. Dimensions : 76 x 30,4 x 15,8 mm. Composition :

- 3 Détecteurs d'Ouverture Intelligents finition blanc
- 3 x 2 piles AAA
- autocollant double face



Caméra et Sirène Intérieures Intelligentes



Détecteurs d'Ouverture Intelligents

## Sonnette Vidéo Intelligente Netatmo Catalogue

 Home + Security



NDB-PRO

Référence **SONNETTE VIDÉO INTELLIGENTE**

**NDB-PRO** Appel vidéo sur smartphone dès que quelqu'un sonne à la porte. Choix de dialoguer, ou non, avec les visiteurs. Nécessite un carillon filaire et une bonne réception Wi-Fi. Détection intelligente de personnes. Fonction Alert-Zones permettant de définir les zones et le type d'intrusion à surveiller et pour lesquels recevoir des alertes. Aucun abonnement ni frais d'utilisation et mises à jour gratuites. Carte microSD 8 Go incluse pour stockage sécurisé des vidéos en local (jusqu'à 32 Go supportés). Fonctionne avec l'App Home + Security. Le téléchargement et la configuration de l'App. Home + Security requièrent l'iOS dernière version pour iPhone, iPad et une version récente d'Android avec accès à Google Play recommandée. Compatible Apple Homekit, Google Assistant, Amazon Alexa. Caméra Full HD 1080p, capteur 2 mégapixels, zoom digital x5, fonction HDR. Avec vision nocturne par LED infrarouge. Angle de vision : diagonale de 140°. Son : haut-parleur et microphone haute qualité. Température de fonctionnement : -10° à +40° C. Résistance aux intempéries : protection H2O et IP44. Dimensions : 135 x 45 x 29 mm. Alimentation : 8-24 V et 230 V, minimum 8 VA. Compatible avec : Wi-Fi 802.11 b/g/n (2,4 GHz). Sécurité supportée : WEP/WPA/WPA-2 personal (TKIP et AES). Noire.

Composition :

- 1 Sonnette Vidéo Intelligente
- 1 carte microSD (déjà insérée dans le produit)
- 1 module de carillon
- 1 support mural
- 1 plaque de finition optionnelle
- 1 support incliné à 25° optionnel
- 1 fusible supplémentaire
- Vis et chevilles

Produit disponible chez un Revendeur Agréé connecté.



## Détecteur de Fumée Intelligent Netatmo Catalogue

 Home + Security



NSA-PRO-FR

Référence **DÉTECTEUR DE FUMÉE INTELLIGENT**

**NSA-PRO-FR** Les Détecteurs de Fumée Intelligents Netatmo peuvent être installés seuls et pilotés par l'App. Home + Security. Le téléchargement et la configuration de l'App. Home + Security requièrent l'iOS dernière version pour iPhone, iPad et une version récente d'Android avec accès à Google Play recommandée. En cas de détection de fumée : déclenchement de l'alarme et envoi d'une notification en temps réel sur le smartphone. Equipé d'un capteur de fumée optique (photoélectrique) et d'un voyant LED pour informer sur le statut de l'appareil. Alarme de 85 dB. Couverture moyenne : 50 m². Auto-tests réguliers :

- état du capteur de fumée
- état de la batterie
- état de la connexion Wi-Fi.

Possibilité de lancer le test d'alarme et de désactiver l'alarme depuis le smartphone ou sur le produit. Détection la fumée et se déclenche même si la connexion Wi-Fi n'est pas configurée (Wi-Fi nécessaire pour recevoir des alertes sur un smartphone via l'App. Home + Security). Possibilité de programmer dans l'App. des rappels mensuels, biannuels ou annuels pour tester l'alarme. Envoi de notification de batterie faible. 2 piles intégrées CR17450 - 3V, non remplaçables, d'une autonomie de 10 ans. Connectivité : Wi-Fi 802.11 b/g/n (2,4 GHz) - WEP/WPA/WPA-A personal. Bluetooth Low Energy (BLE). Fixation au plafond avec vis. Utilisation en intérieur uniquement. Température de fonctionnement : -10°C à +65°C. Dimensions : Ø115 mm, épaisseur 44 mm.

Composition :

- 1 Détecteur de Fumée Intelligent, finition blanc
- 1 kit de montage

Produit disponible chez un Revendeur Agréé connecté.





## Dimensions

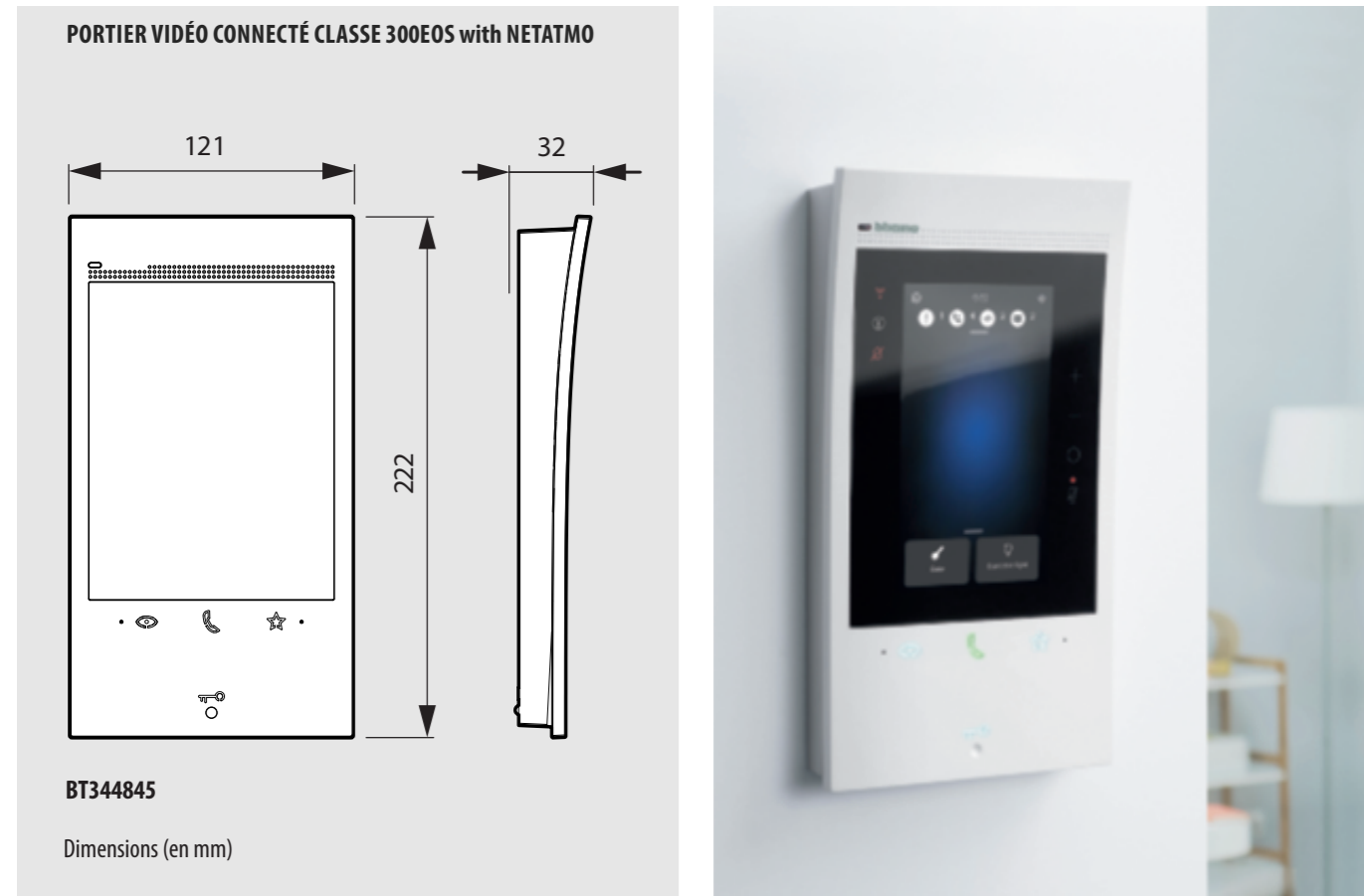

## Classe 300EOS with Netatmo

### Infos légales

Pour pouvoir utiliser le service de transfert d'appel du portier vidéo sur smartphone, le client doit s'équiper d'appareils ayant accès à Internet, sur la base d'un contrat souscrit par ledit client auprès de son fournisseur d'accès Internet, auquel BTicino reste totalement étranger. Pour bénéficier de certains services supplémentaires fournis par BTicino en plus des fonctions de base du portier vidéo Classe 300EOS with Netatmo, le client devra installer l'application Home + Security sur son smartphone. Les services proposés depuis l'application permettent d'interagir à distance avec le Classe 300EOS with Netatmo via une connexion Internet. De ce fait, la bonne intégration et le bon fonctionnement entre le portier vidéo et l'application peuvent être affectés par :

- a) la qualité du signal Wi-Fi ;
- b) le type de contrat d'accès à Internet de l'habitation ;
- c) le type de forfait données mobiles du smartphone.

Si l'un de ces 3 éléments n'est pas conforme aux spécifications requises pour le bon fonctionnement du produit, BTicino se dégage de toute responsabilité au titre d'éventuels dysfonctionnements. Le produit exploite un système de diffusion sur VoIP. Vérifiez que le forfait de données mobiles de votre smartphone ne prévoit pas le blocage d'un tel système. Vous êtes en outre informé que le service fourni par BTicino (utilisation à distance via l'application) implique l'utilisation de données mobiles. Les coûts liés à consommation de données mobiles dépendent du type de contrat que le client a souscrit auprès de son fournisseur d'accès Internet et restent à sa charge.

## Configurateur en ligne

# Vous devez installer un nouveau portier vidéo ?

Utilisez le configurateur en ligne. Déterminez en quelques étapes le type d'installation et les caractéristiques du chantier. Vous pourrez choisir les produits et fonctions les plus adaptés à vos exigences.

<https://configurateur-portier.legrand.fr/>

COMMENCEZ PAR SÉLECTIONNER ICI LE TYPE D'HABITATION



Faites votre devis en ligne avec le configurateur pour la maison individuelle >



Faites votre devis en ligne avec le configurateur pour le logement collectif >

Le configurateur vous délivre la liste du matériel nécessaire et le tarif public de référence HT correspondant.

